

«СОГЛАСОВАНО»

Глава администрации  
Приволжского района  
Самарской области  
Е.Н. Богомолов

2024 г.



«УТВЕРЖДАЮ»

Директор  
ГБОУ школа-интернат  
с.Обшаровка  
Н.В.Шабашева

«07» 08 2024 г.



«СОГЛАСОВАНО»

Начальник ОГМБДД О МВД  
России по Приволжскому району  
майор полиции  
В.Ю.Семенов

2024 г.



## ПАСПОРТ

ГБОУ ШКОЛА-ИНТЕРНАТ

С. ОБШАРОВКА

дорожной безопасности образовательного учреждения

с. Обшаровка

2024 г.

## Общие сведения

Государственное бюджетное общеобразовательное учреждение Самарской области «Школа-интернат для обучающихся с ограниченными возможностями здоровья с. Обшаровка Приволжского района Самарской области»

Тип ОУ: Общеобразовательное

Юридический адрес ОУ: 445550, Самарская область, Приволжский район,  
с. Обшаровка, ул. Советская, 98.

Фактический адрес ОУ: 445550, Самарская область, Приволжский район,  
с. Обшаровка, ул. Советская, 98.

Руководители ОУ:

Директор: Шабашева Наталья Владимировна

Тел. 8-846-47-93-2-36

И.о. заместителя директора по учебно-воспитательной работе:

Никитина Ольга Николаевна

Тел. 8-846-47 -93-2-36

Заведующий хозяйством

Прокопов Дмитрий Михайлович

Тел. 8-846-47 -93-2-36

Ответственные работники муниципального органа образования:

Консультант отдела взаимодействия с ОМ и ОО (м.р.Приволжский)

Зяблова Ирина Геннадьевна

Тел. . 8-846-47 9-13-85

Ответственные от Госавтоинспекции:

Старший государственный инспектор БДД ОГИБДД О МВД России по Приволжскому району

капитан полиции Нестеренко Антон Евгеньевич

Ответственные работники за мероприятия по профилактике детского травматизма:

Педагог-психолог Дементьева Мария Сергеевна

Тел. 8-846-47 -93-2-36

3

Руководитель или ответственный работник дорожно-эксплуатационной организации, осуществляющей содержание УДС:

Глава сельского поселения Обшаровка Власенко Александр Владимирович

Руководитель или ответственный работник дорожно-эксплуатационной организации, осуществляющей содержание ТСОДД:

Глава сельского поселения Обшаровка Власенко Александр Владимирович

Количество учащихся: 90

Наличие уголка по БДД: да, медиатека

Наличие класса по БДД: Нет

Наличие автогородка (площадки) по БДД: Нет

Наличие автобуса в ОУ: 3 автобуса

Модель/кол: ПАЗ 32053-70 / 3.

Государственный регистрационный знак:

Х 251СЕ 163, А 182ВМ 763, В 491АЕ 763

Владелец: ГБОУ школа-интернат с. Обшаровка

Время занятий в ОУ:

1-ая смена: 8:30 – 15:00

внеклассные занятия: 17:00 – 20:00

Телефоны оперативных служб:

Пожарная часть: 8-846-47-93-3-33 (9-01)

Полиция: 8-846-47-9-14-84 (9-02)

Скорая помощь: 8-846-47-93-2-43 (9-03)

Газовое хозяйство: 8-846-47-93-1-31

## Содержание

### I. План-схемы ОУ.

1. Район расположения ОУ, пути движения транспортных средств и детей (учеников, обучающихся);
2. Организация дорожного движения в непосредственной близости от образовательного учреждения с размещением соответствующих технических средств, маршруты движения детей и расположение парковочных мест;
3. Маршруты движения организованных групп детей от ОУ к стадиону, парку или к спортивно-оздоровительному комплексу;
4. Пути движения транспортных средств к местам разгрузки/погрузки и рекомендуемых безопасных путей передвижения детей по территории образовательного учреждения.

### II. Информация об обеспечении безопасности перевозок детей специальным транспортным средством (автобусом):

1. общие сведения;
2. маршрут движения автобуса до ОУ;
3. безопасное расположение остановки автобуса ОУ.

### III. Приложения:



**I. 2. Организация дорожного движения в непосредственной близости от ОУ с размещением соответствующих технических средств, маршруты движения детей и расположение парковочных мест.**

**Схема организации дорожного движения в непосредственной близости от образовательного учреждения с размещением соответствующих технических средств, маршруты детей и расположение парковочных мест**

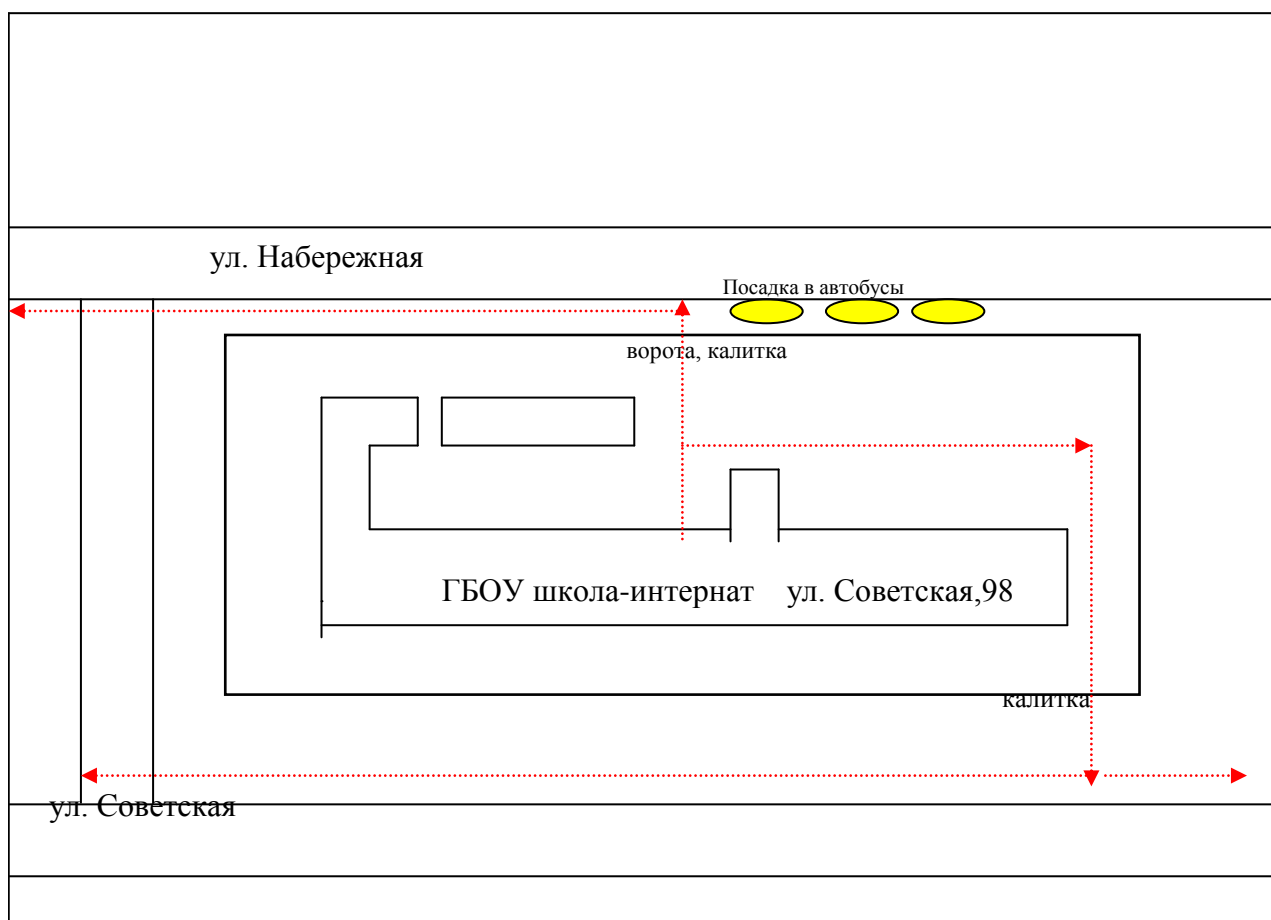

 - автобус

 - движение детей и подростков

**I. 3. Пути движения транспортных средств к местам разгрузки/погрузки и рекомендуемые пути движения детей по территории ОУ**

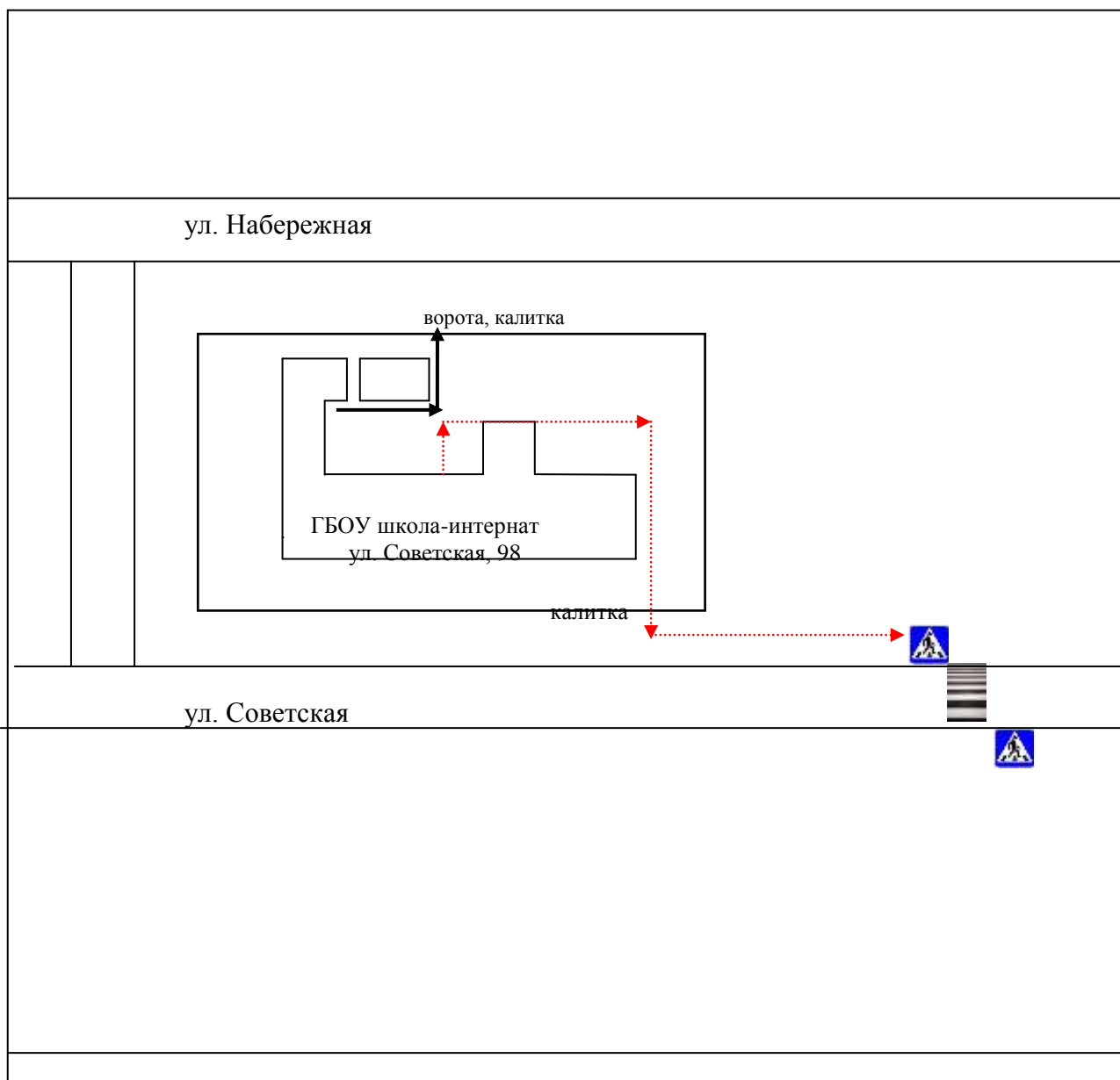

 - направление безопасного движения группы детей



### II. 3. Безопасное расположение остановки автобуса у ОУ

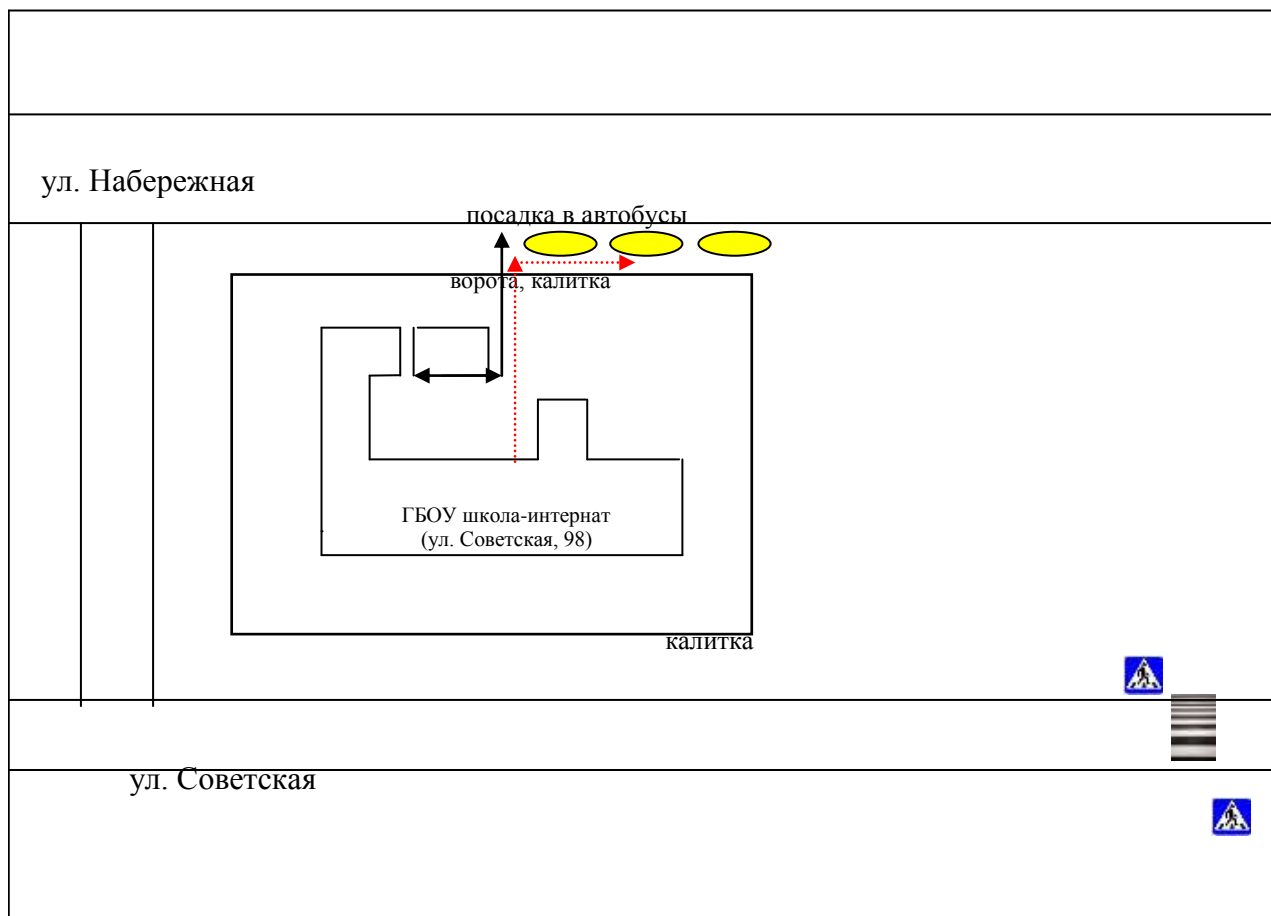

- ▶ - движение школьного автобуса
- ⋯▶ - движение детей и подростков к месту посадки/высадки
- - автобус

# Схема движения автобусов

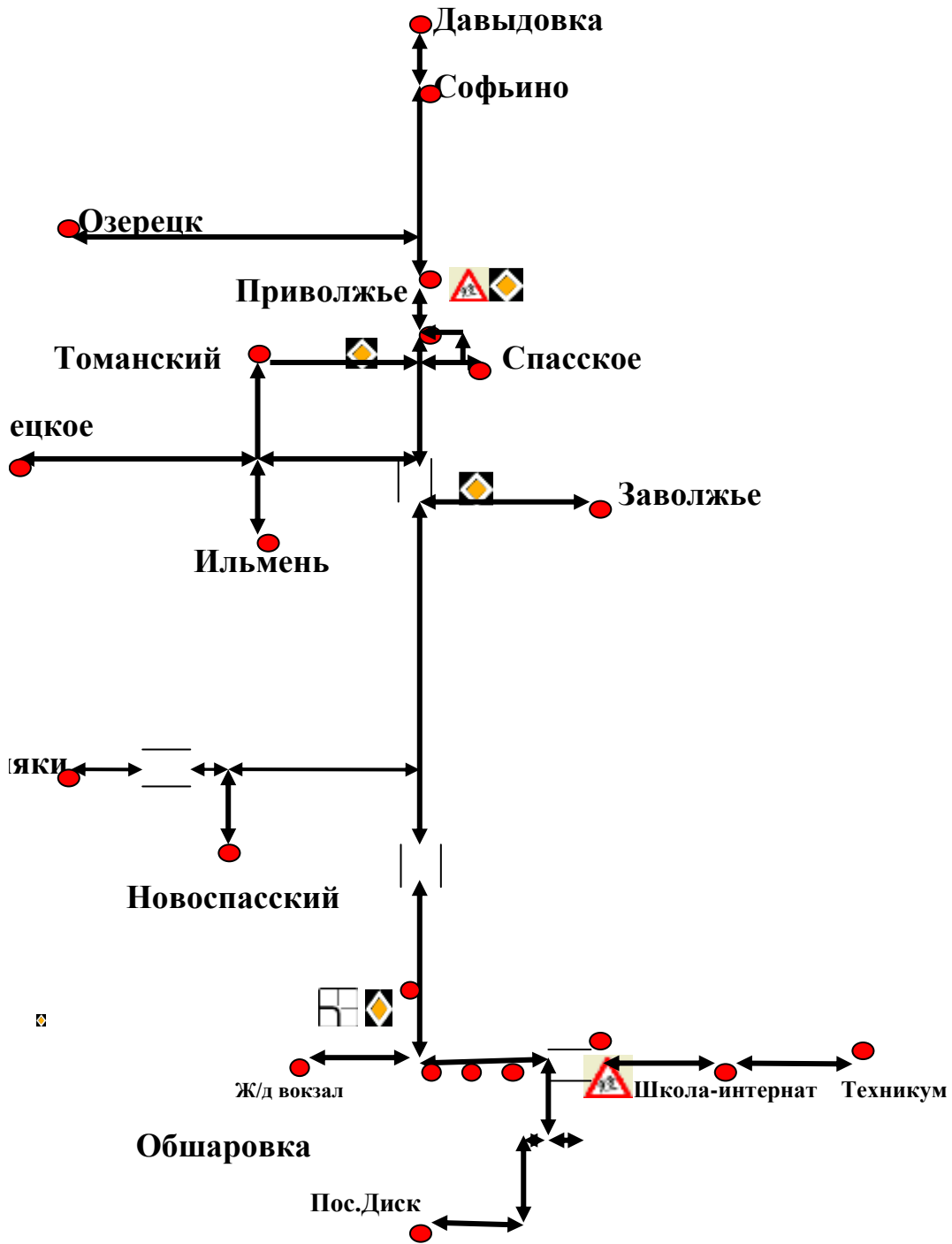

## II. Информация об обеспечении безопасности перевозок детей специальным транспортным средством (автобусом).

### Общие сведения

**Количество автобусов: 3 (три)**

Марка: ПАЗ

Модель/кол: 32053-70 / 3

Государственный регистрационный знак:

X251CE163,

A182BM763,

B491AE763

Соответствие конструкции требованиям, предъявляемым к школьным автобусам по перевозке детей.

#### 1. Сведения о водителях автобуса

11

Фамилия, имя, отчество	Принят на работу	Стаж в категории D	Дата предстоящего мед. осмотра	Период проведения стажировки	Повышение квалификации	Допущенные нарушения ПДД
1. Шишулин Андрей Алексеевич	02.02.2015г.	12л. 11м.	16.06.2025г.	02.02.15 по 08.02.15 г. Маршрутная 32 час.	с 26.10.2023 по 30.10.2023г.	Нет
2. Глебов Евгений Петрович	04.09.2017г.	12л. 10м.	16.06.2025г.	31.08.17 по 04.09.17 г. Маршрутная 32 час.	с 26.10.2023 по 30.10.2023г.	Нет
3. Емельянов Николай Иванович	02.04.2018г.	9л.. 2м.	16.06.2025г.	02.04.2018 по 04.04.2018г. Маршрутная 32 час.	с 26.10.2023 по 30.10.2023г.	Нет

## 2. Организационно-техническое обеспечение

1) Лицо, ответственное, за обеспечение безопасности дорожного движения:  
Прокопов Дмитрий Михайлович, назначен приказом Приказ от 01.04.2024г. № 142/2, диплом о профессиональной переподготовке № 6327 00009969 от 28.03.2024 г. НОЧУ ДПО «Центр Повышения Квалификации и Охраны Труда», прошел аттестацию в аттестационной комиссии по проведению аттестации ответственного за обеспечение безопасности дорожного движения на право заниматься соответствующей деятельностью по Самарской области - протокол № 9 от 13.03.2019 г.

2) Организация проведения предрейсового медицинского осмотра водителя:  
осуществляет Гришанова Елена Анатольевна на основании Лицензии на осуществление медицинской деятельности №ЛО-63-01-003865 от 22.09.2016 г., удостоверение № 19 от 27.09. 2023г. ГБУЗ «Самарский областной клинический наркологический диспансер» действительного до 27.09.2026г.

3) Организация проведения предрейсового контроля технического состояния транспортного средства:  
осуществляет Прокопов Дмитрий Михайлович на основании диплома о профессиональной переподготовке № 6327 00001181 от 23.10.2018г. НОЧУ ДПО «Центр Повышения Квалификации и Охраны Труда».

12

4) Организация диспетчерской службы: осуществляет Прокопов Дмитрий Михайлович на основании диплома о профессиональной переподготовке № 6327 00009970 от 11.04.2024г. НОЧУ ДПО «Центр Повышения Квалификации и Охраны Труда».

5) Лицензия на осуществление деятельности по перевозкам пассажиров и иных лиц автобусами. № АН-63-000131 от 24.04.2019г. срок действия: бессрочно.

б) Дата очередного технического осмотра:

ПА3 3205370, рег.знак Х251СЕ163 - 17.07.2024г. до 17.01.2025г.,

ПА3 3205370, рег.знак А182ВМ763 - 15.08.2024г. до 15.02.2025г.,

ПА3 32053-70, рег. знак В491АЕ763 - 17.07.2024г. до 17.01.2025г.

7) Место стоянки автобуса в нерабочее время:

гараж школы-интерната ПА3 3205370, рег.знак Х251СЕ163,

территория школы-интерната ПА3 32053-70, рег.знак А182ВМ763,

территория школы-интерната ПАЗ 32053-70, рег.знак В491АЕ763.

меры, исключаяющие несанкционированное использование: наличие вахтеров в дневное время и сторожей в ночное время.

### **3. Сведения о владельце**

Юридический адрес владельца:

445550, РФ, Самарская область, Приволжский район, с. Обшаровка, ул.Советская, 98

Фактический адрес владельца:

445550, РФ, Самарская область, Приволжский район, с. Обшаровка, ул.Советская, 98

Телефон ответственного лица: 8(847) 47 93 2 36

**4. Сведения об организациях, осуществляющих перевозку детей специальным транспортным средством (автобусом) - нет**

### **5. Сведения о ведении журнала инструктажа**

Ежедневно перед рейсом, с водителями проводится инструктаж по безопасности движения при перевозке детей в школьном автобусе. Заполняется журнал инструктажа с подписью водителей и ответственного за проведения инструктажа.

13

### **6. Маршруты движения автобусов образовательного учреждения**

**Схема маршрута  
школа-интернат - ж/д вокзал - пос птицефабрики – школа-интернат**



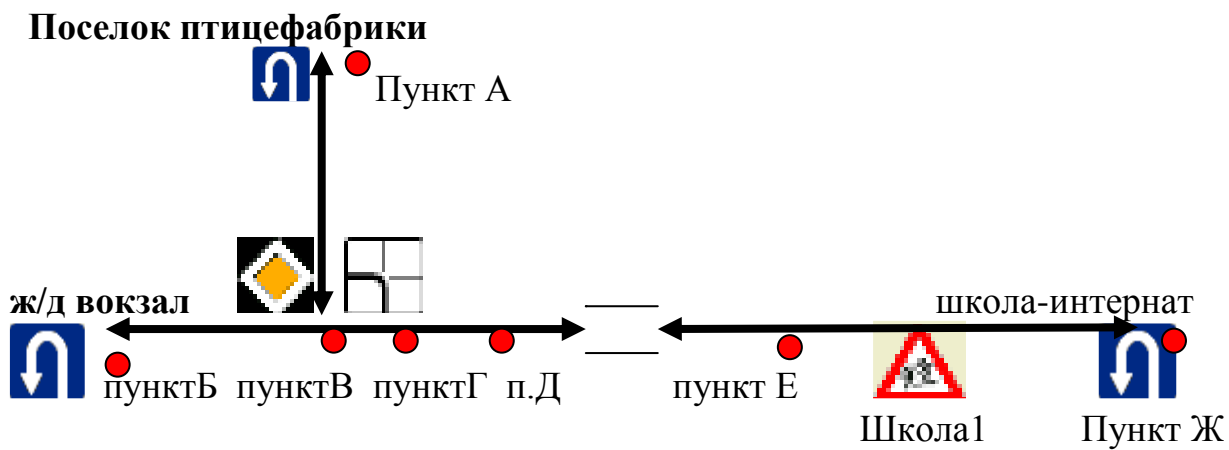

**Схема маршрута  
Школа-интернат - пос. «Диск» - школа-интернат**

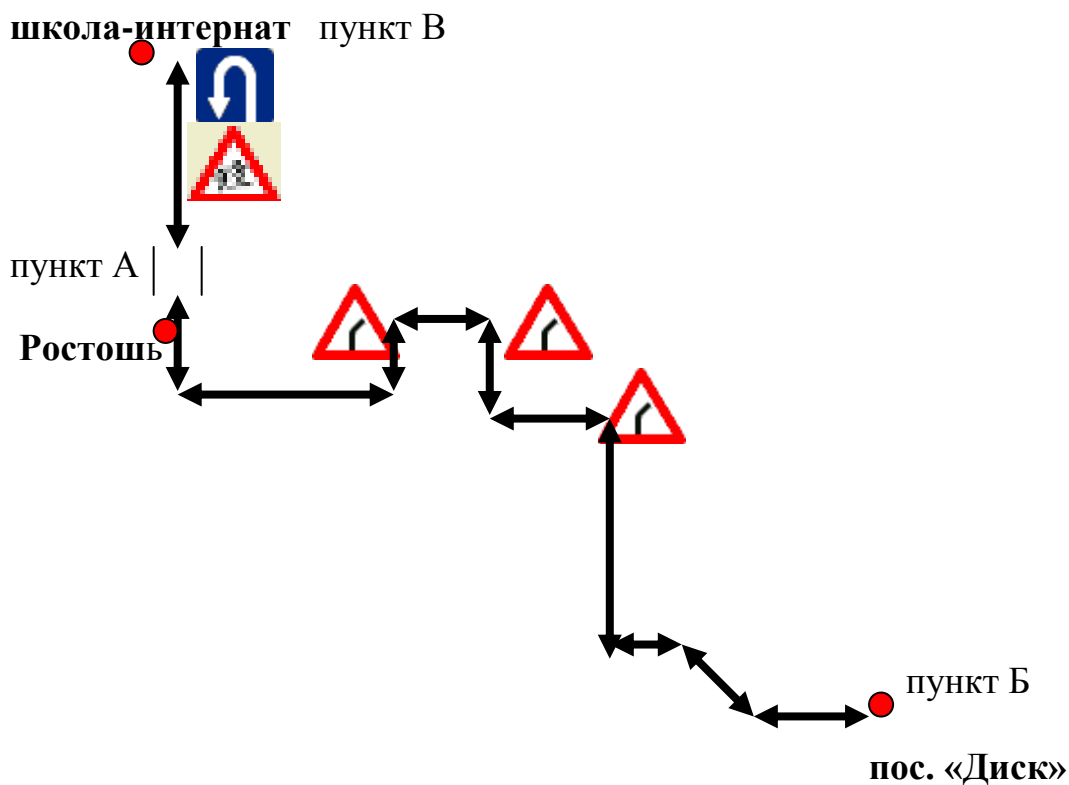

**Схема маршрута  
Обшаровка-техникум-Обшаровка**

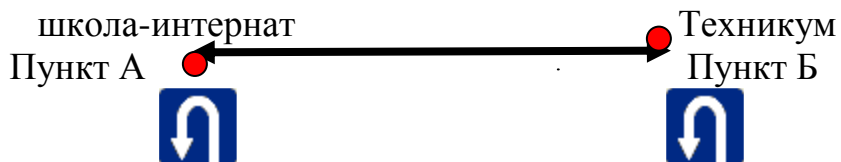

**Схема маршрута  
Обшаровка - Степняки - Новоспасский - Обшаровка**

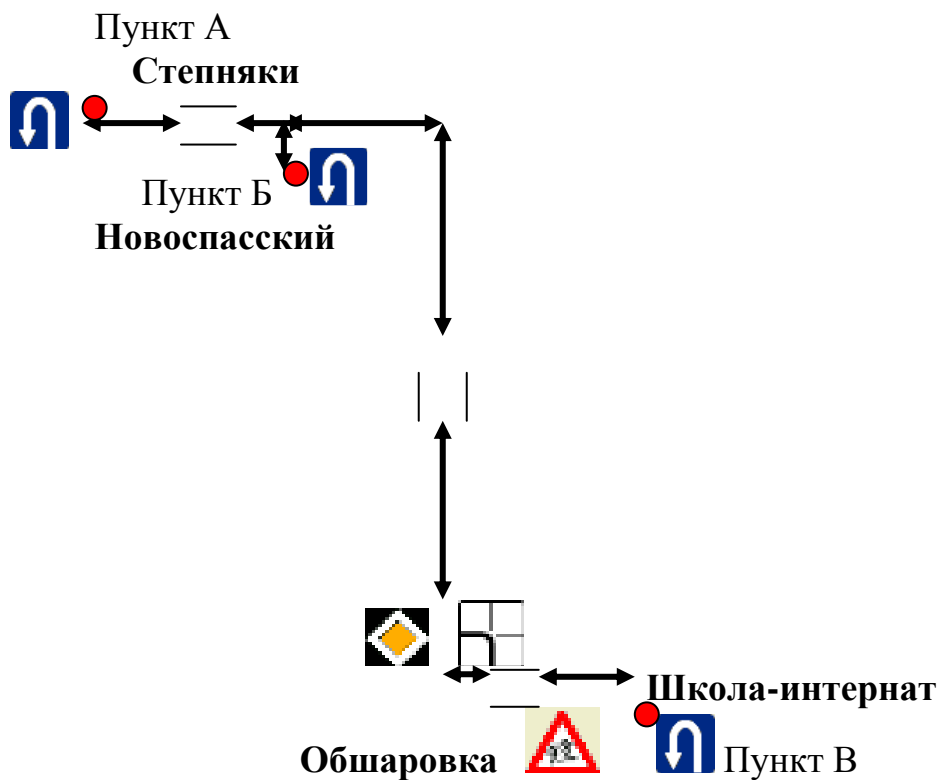

**Схема маршрута  
Обшаровка-Спасское – Приволжье – Аннино – Софьино – Давыдовка -Озерецкое -  
Обшаровка**



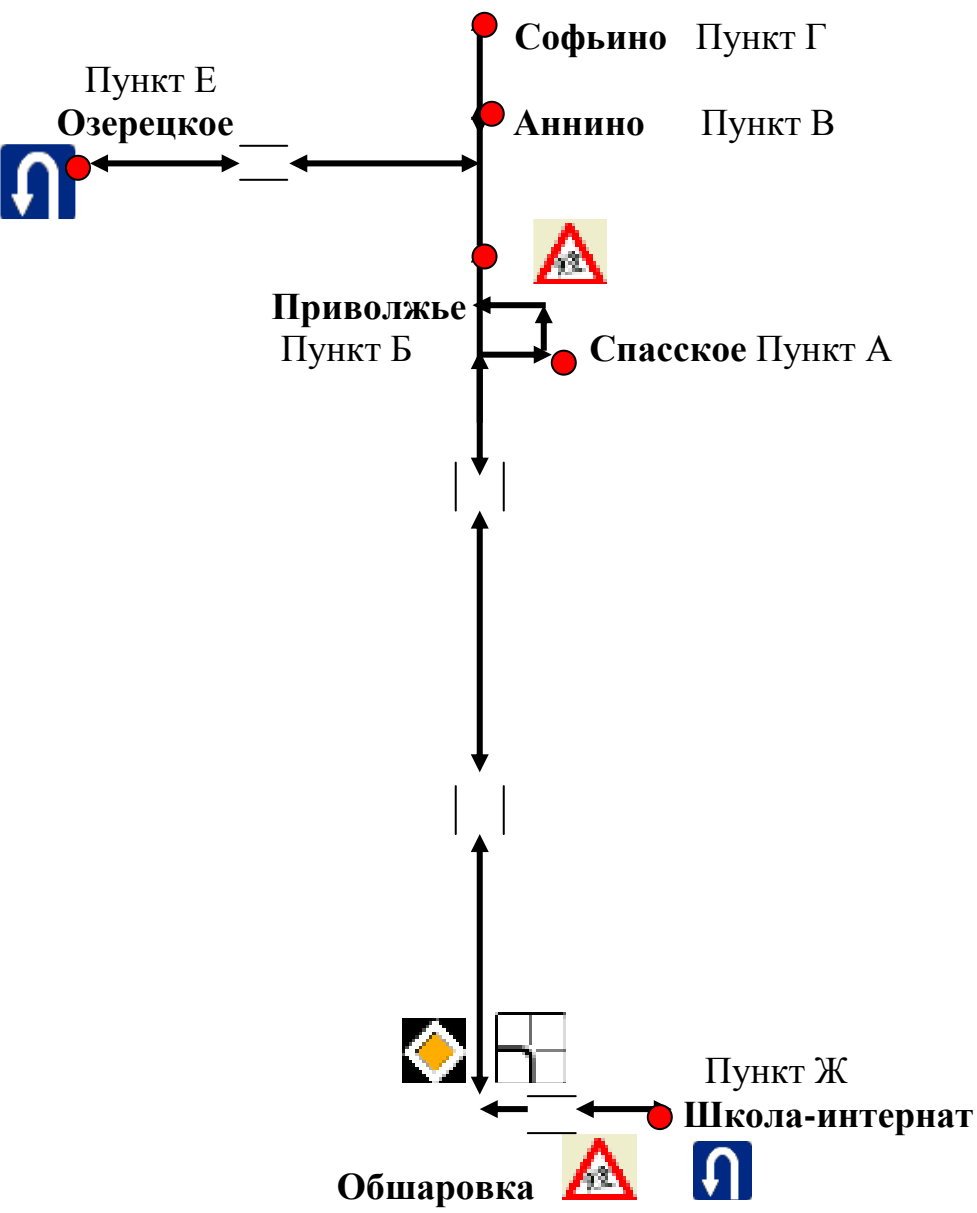

Обшаровка-Ильмень-Н.Озерецк-Томанский- Заволжье-Обшаровка

Пункт В  
Таманский





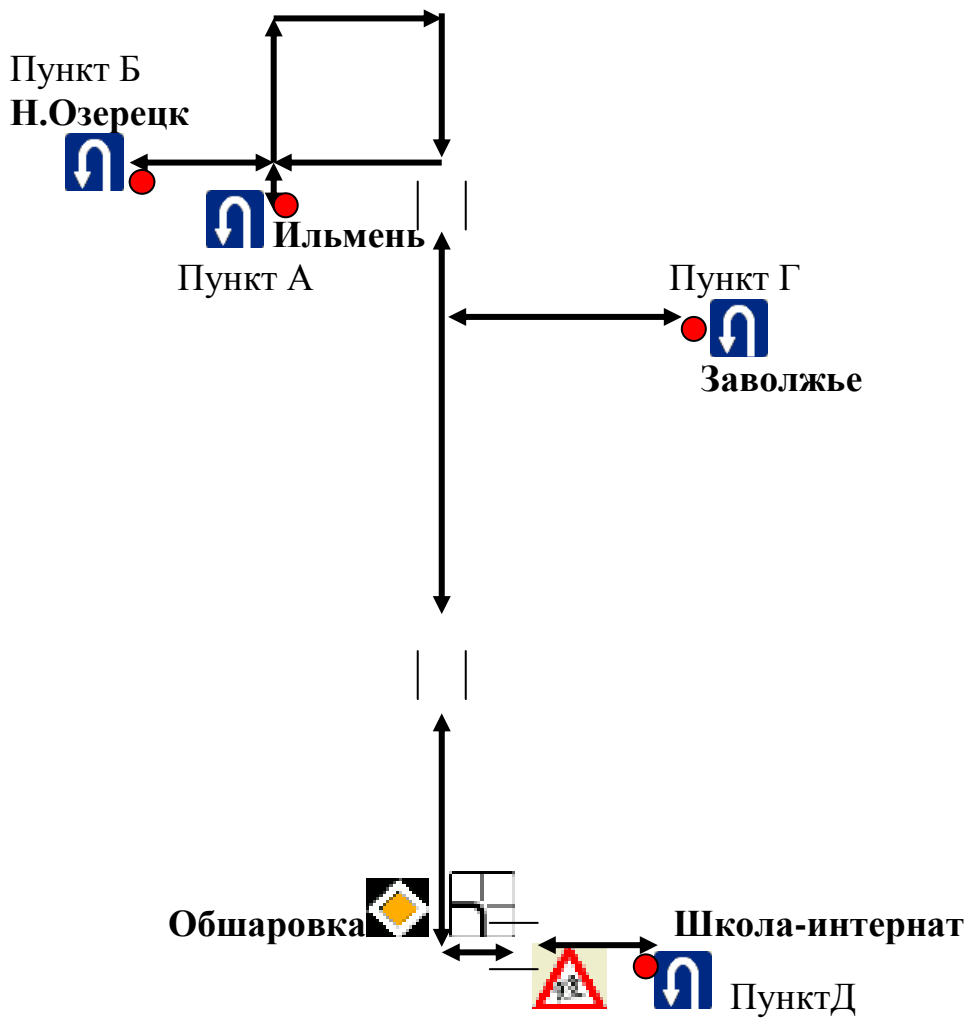

Условные обозначения:

 Направление движения автобуса

 - места остановки автобуса

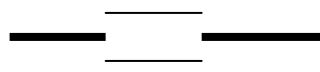
 МОСТ