

«СОГЛАСОВАНО»



Глава администрации
Приволжского района
Самарской области
Е.Н. Богомолов
«24» август 2023 г.

«УТВЕРЖДАЮ»



Директор
ГБОУ школа-интернат
с. Обшаровка
Г.А.Малинина
«24» август 2023 г.

«СОГЛАСОВАНО»

Начальник ОГИБДД О МВД

России по Приволжскому району
майор полиции



И.А.Подопригора
«24» август 2023 г.

ПАСПОРТ

ГБОУ ШКОЛА-ИНТЕРНАТ

С. ОБШАРОВКА

дорожной безопасности образовательного учреждения

с. Обшаровка

2023 г.

Общие сведения

Государственное бюджетное общеобразовательное учреждение Самарской области «Школа-интернат для обучающихся с ограниченными возможностями здоровья с. Обшаровка Приволжского района Самарской области»

Тип ОУ: Общеобразовательное

Юридический адрес ОУ: 445550, Самарская область, Приволжский район,
с. Обшаровка, ул. Советская, 98.

Фактический адрес ОУ: 445550, Самарская область, Приволжский район,
с. Обшаровка, ул. Советская, 98.

Руководители ОУ:

Директор: Малинина Татьяна Александровна

Тел. 8-846-47-93-2-36

Заместитель директора по учебно-воспитательной работе:

Никитина Ольга Николаевна

Тел. 8-846-47 -93-2-36

Заместитель директора по административно-хозяйственной части:

Бражникова Галина Владимировна

Тел. 8-846-47 -93-2-36

Старший воспитатель: Четверикова Людмила Николаевна

Тел. 8-846-47 -93-2-36

Ответственные работники муниципального органа образования:

Консультант отдела взаимодействия с ОМ и ОО (м.р.Приволжский)

Зяблова Ирина Геннадьевна

Тел. . 8-846-47 9-13-85

Ответственные от Госавтоинспекции:

Старший государственный инспектор БДД ОГИБДД О МВД России по Приволжскому району

капитан полиции Семенов Владимир Юрьевич

Ответственные работники за мероприятия по профилактике детского травматизма:

Старший воспитатель Четверикова Людмила Николаевна

Тел. 8-846-47 -93-2-36

3

Руководитель или ответственный работник дорожно-эксплуатационной организации, осуществляющей содержание УДС:

Глава сельского поселения Обшаровка Власенко Александр Владимирович

Руководитель или ответственный работник дорожно-эксплуатационной организации, осуществляющей содержание ТСОДД:

Глава сельского поселения Обшаровка Власенко Александр Владимирович

Количество учащихся: 90

Наличие уголка по БДД: да, медиатека

Наличие класса по БДД: Нет

Наличие автогородка (площадки) по БДД: Нет

Наличие автобуса в ОУ: 3 автобуса

Модель/кол: ПАЗ 32053-70 / 3.

Государственный регистрационный знак:

Х 251СЕ 163, А 182ВМ 763, В 491АЕ 763

Владелец: ГБОУ школа-интернат с. Обшаровка

Время занятий в ОУ:

1-ая смена: 8:30 – 15:00

внеклассные занятия: 17:00 – 20:00

Телефоны оперативных служб:

Пожарная часть: 8-846-47-93-3-33 (9-01)

Милиция: 8-846-47-9-14-84 (9-02)

Скорая помощь: 8-846-47-93-2-43 (9-03)

Газовое хозяйство: 8-846-47-93-1-31

Содержание

- I. План-схемы ОУ.
 1. Район расположения ОУ, пути движения транспортных средств и детей (учеников, обучающихся);
 2. Организация дорожного движения в непосредственной близости от образовательного учреждения с размещением соответствующих технических средств, маршруты движения детей и расположение парковочных мест;
 3. Маршруты движения организованных групп детей от ОУ к стадиону, парку или к спортивно-оздоровительному комплексу;
 4. Пути движения транспортных средств к местам разгрузки/погрузки и рекомендуемых безопасных путей передвижения детей по территории образовательного учреждения.
- II. Информация об обеспечении безопасности перевозок детей специальным транспортным средством (автобусом):
 1. общие сведения;
 2. маршрут движения автобуса до ОУ;
 3. безопасное расположение остановки автобуса ОУ.
- III. Приложения:

1. План-схемы ОУ.

1. План-схема района расположения ГБОУ школы-интерната с. Обшаровка, пути движения транспортных средств и детей (учеников)

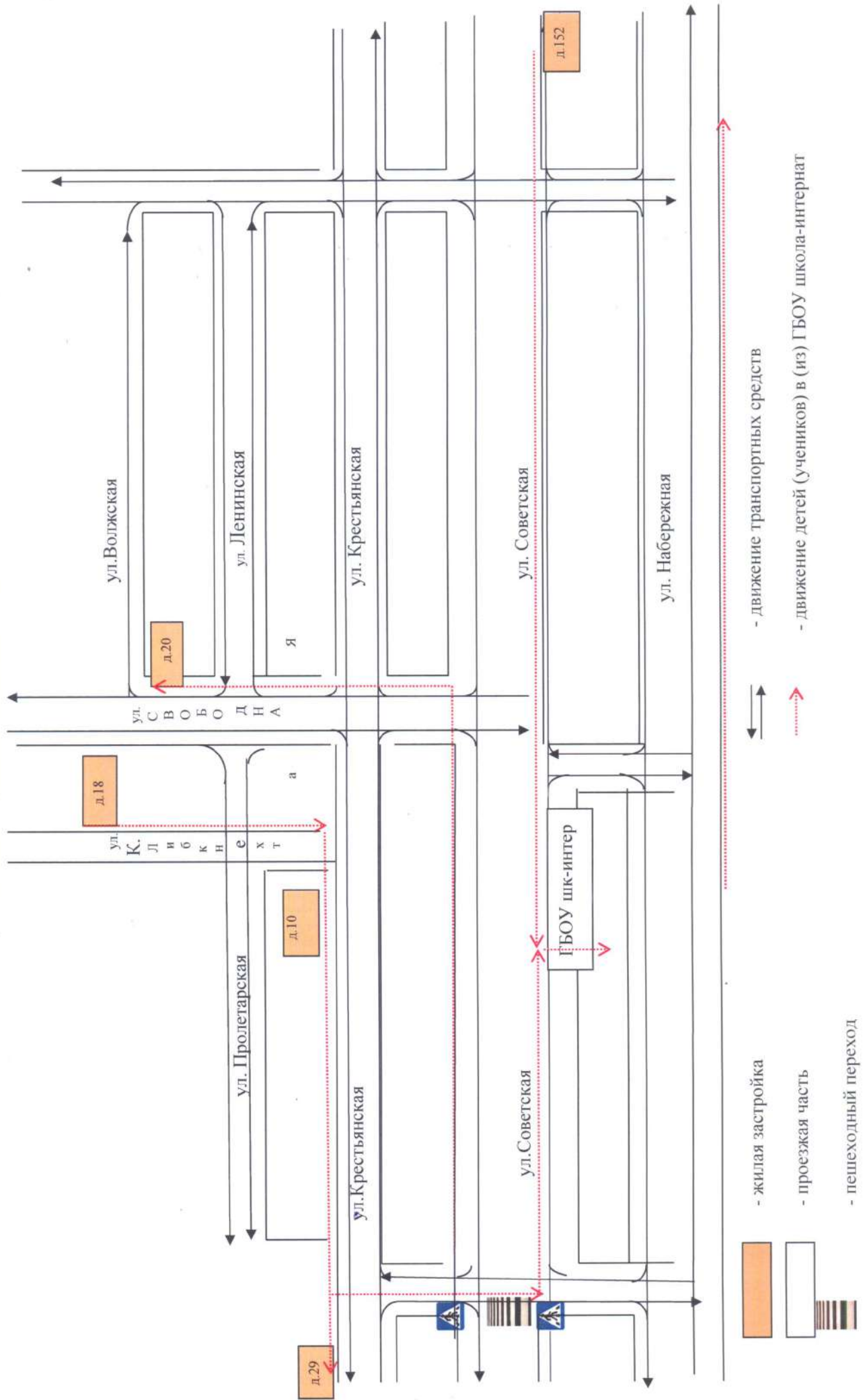

1. 2. Организация дорожного движения в непосредственной близости от ОУ с размещением соответствующих технических средств, маршруты движения детей и расположение парковочных мест.

Схема организации дорожного движения в непосредственной близости от образовательного учреждения с размещением соответствующих технических средств, маршруты детей и расположение парковочных мест

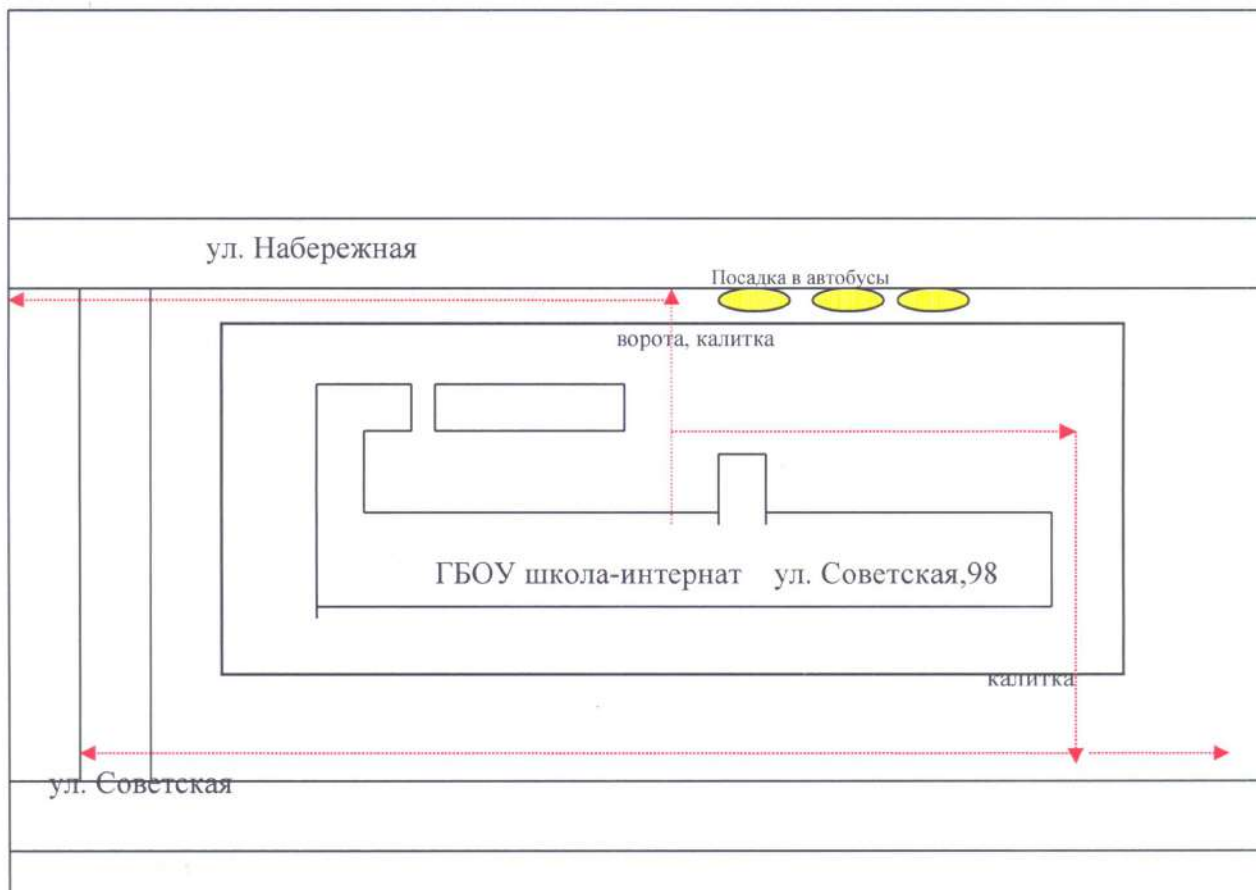

○ - автобус

→ - движение детей и подростков

I. 3. Пути движения транспортных средств к местам разгрузки/погрузки и рекомендуемые пути движения детей по территории ОУ

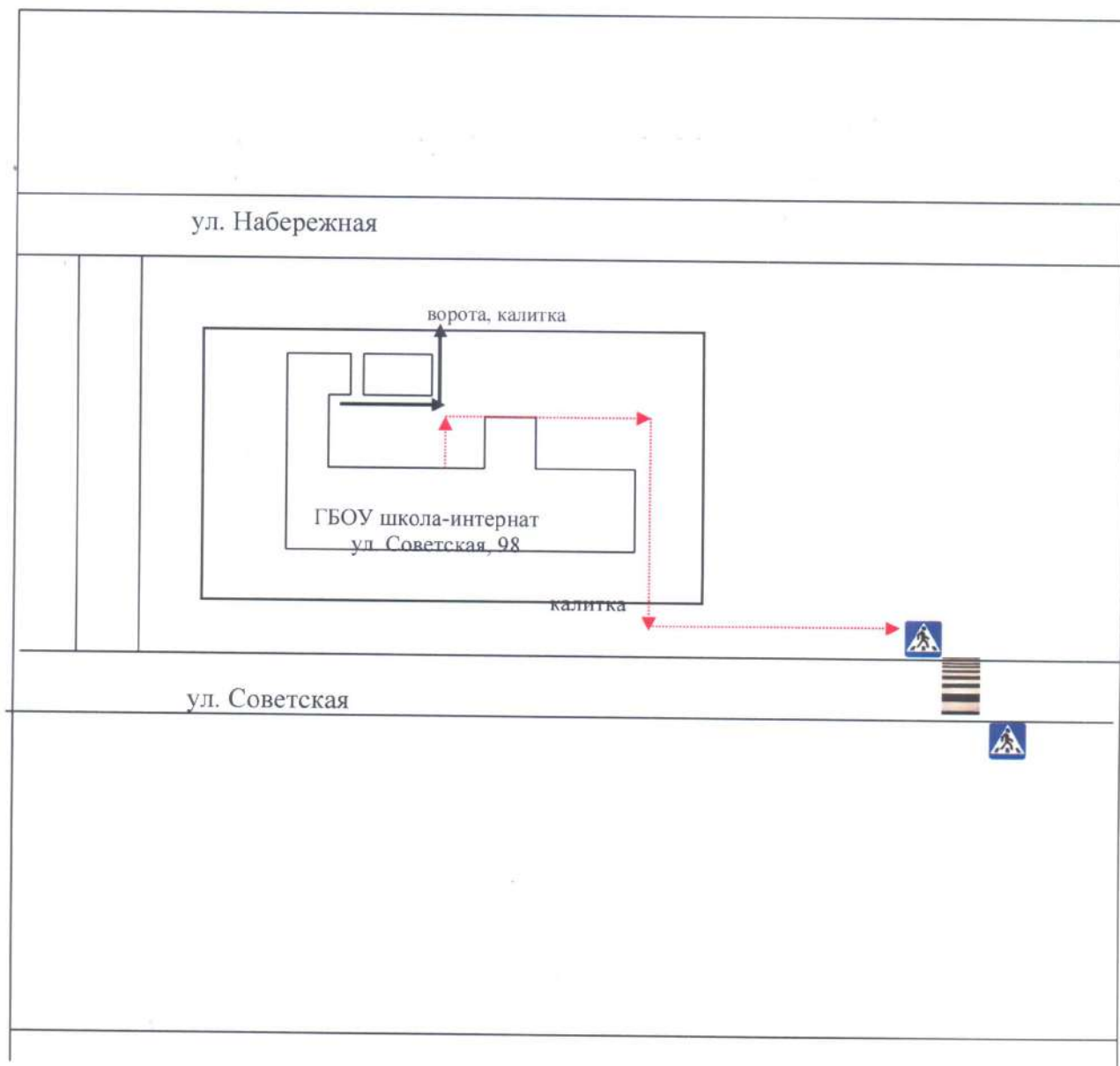

 - направление безопасного движения группы детей

II. Информация об обеспечении безопасности перевозок детей специальным транспортным средством (автобусом).

Общие сведения

Количество автобусов: 3 (три)

Марка: ПАЗ

Модель/кол: 32053-70 / 3

Государственный регистрационный знак:

X251CE163,

A182BM763,

B491AE763

Соответствие конструкции требованиям, предъявляемым к школьным автобусам по перевозке детей.

1. Сведения о водителях автобуса

Фамилия, имя, отчество	Принят на работу	Стаж в категории D	Дата предстоящего мед. осмотра	Период проведения стажировки	Повышение квалификации	Допущенные нарушения ПДД
1. Шишулин Андрей Алексеевич	02.02.2015г.	12л. 4м.	16.06.2023г.	02.02.15 по 08.02.15 г. Маршрутная 32 час.	с 31.10.2022 по 02.11.2022г.	Нет
2. Глебов Евгений Петрович	04.09.2017г.	12л. 10м.	16.06.2023г.	31.08.17 по 04.09.17 г. Маршрутная 32 час.	с 31.10.2022 по 02.11.2022г.	Нет
3. Емельянов Николай Иванович	02.04.1918г.	8л..8м.	16.06.2023г.	02.04.2018 по 04.04.2018г. Маршрутная 32 час.	с 31.10.2022 по 02.11.2022г.	Нет

2. Организационно-техническое обеспечение

1) Лицо, ответственное, за обеспечение безопасности дорожного движения:

Бражникова Галина Владимировна, назначена приказом Приказ от 30.08.2017г. № 151, диплом о профессиональной переподготовке № 6327 00001443 от 13.02.2019 г. НОЧУ ДПО «Центр Повышения Квалификации и Охраны Труда», прошла аттестацию в аттестационной комиссия по проведению аттестации ответственного за обеспечение безопасности дорожного движения на право заниматься соответствующей деятельностью по Самарской области - протокол № 9 от 13.03.2019 г.

2) Организация проведения предрейсового медицинского осмотра водителя:

осуществляет Гришанова Елена Анатольевна на основании Лицензии на осуществление медицинской деятельности №ЛО-63-01-003865 от 22.09.2016 г., удостоверение № 19 от 28.07. 2020г. ГБУЗ «Самарский областной наркологический диспансер» действительного до 28.09.2023г.

3) Организация проведения предрейсового технического осмотра транспортного средства:

осуществляет Прокопов Дмитрий Михайлович на основании диплома о профессиональной переподготовке № 6327 00001181 от 23.10.2018г. НОЧУ ДПО «Центр Повышения Квалификации и Охраны Труда».

4) Организация диспетчерской службы: осуществляет Бражникова Галина Владимировна на основании диплома о профессиональной переподготовке № 6327 00001179 от 23.2018г. НОЧУ ДПО «Центр Повышения Квалификации и Охраны Труда».

5) Лицензия на осуществление деятельности по перевозкам пассажиров и иных лиц автобусами. № АН-63-000131 от 24.04.2019г. срок действия: бессрочно.

6) Дата очередного технического осмотра:

ПАЗ 3205370, рег.знак Х251СЕ163 - 02.02.2023г. до 02.08.2023г.,

ПАЗ 3205370, рег.знак А182ВМ763 - 02.02.2023г. до 02.08.2023г.,

ПАЗ 32053-70, рег. знак В491АЕ763 - 02.02.2023г. до 02.02.2024г.

7) Место стоянки автобуса в нерабочее время:

гараж школы-интерната ПАЗ 3205370, рег.знак Х251СЕ163,

территория школы-интерната ПАЗ 32053-70, рег.знак А182ВМ763,

территория школы-интерната ПАЗ 32053-70, рег.знак В491АЕ763.

меры, исключающие несанкционированное использование: наличие вахтеров в дневное время и сторожей в ночное время.

3. Сведения о владельце

Юридический адрес владельца:

445550, РФ, Самарская область, Приволжский район, с. Обшаровка,
ул.Советская, 98

Фактический адрес владельца:

445550, РФ, Самарская область, Приволжский район, с. Обшаровка,
ул.Советская, 98

Телефон ответственного лица: 8(847) 47 93 2 36

4. Сведения об организациях, осуществляющих перевозку детей специальным транспортным средством (автобусом) - нет

5. Сведения о ведении журнала инструктажа

Ежедневно перед рейсом, с водителями проводится инструктаж по безопасности движения при перевозке детей в школьном автобусе. Заполняется журнал инструктажа с подписью водителей и ответственного за проведения инструктажа.

Схема движения автобусов

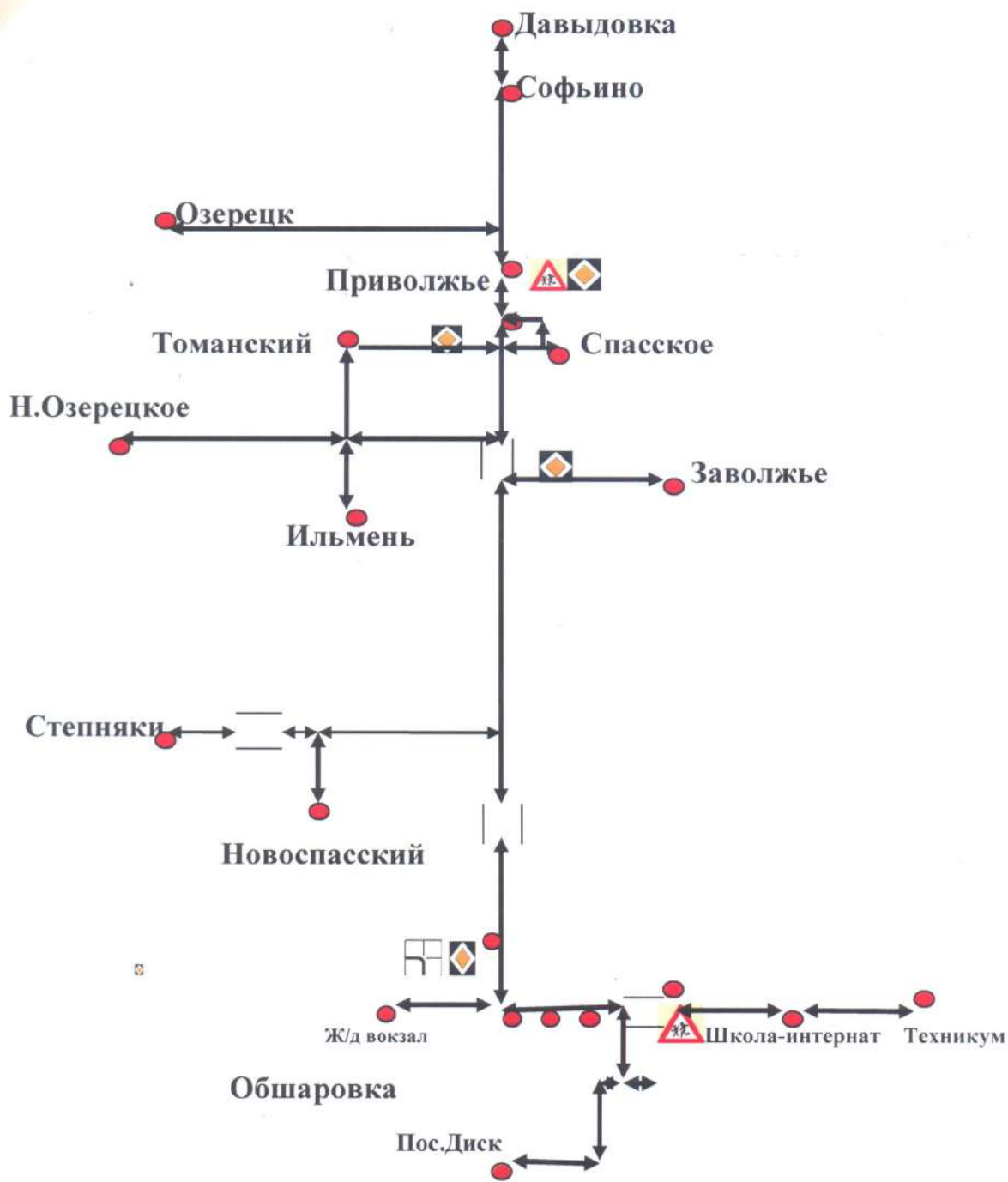

● - место остановки автобуса

→ - направление движения автобуса

6. Маршруты движения автобусов образовательного учреждения

Схема маршрута школа-интернат - ж/д вокзал - пос птицефабрики – школа-интернат



Схема маршрута Школа-интернат - пос. «Диск» - школа-интернат



Схема маршрута
Обшаровка-техникум-Обшаровка



Схема маршрута
Обшаровка - Степняки - Новоспасский - Обшаровка

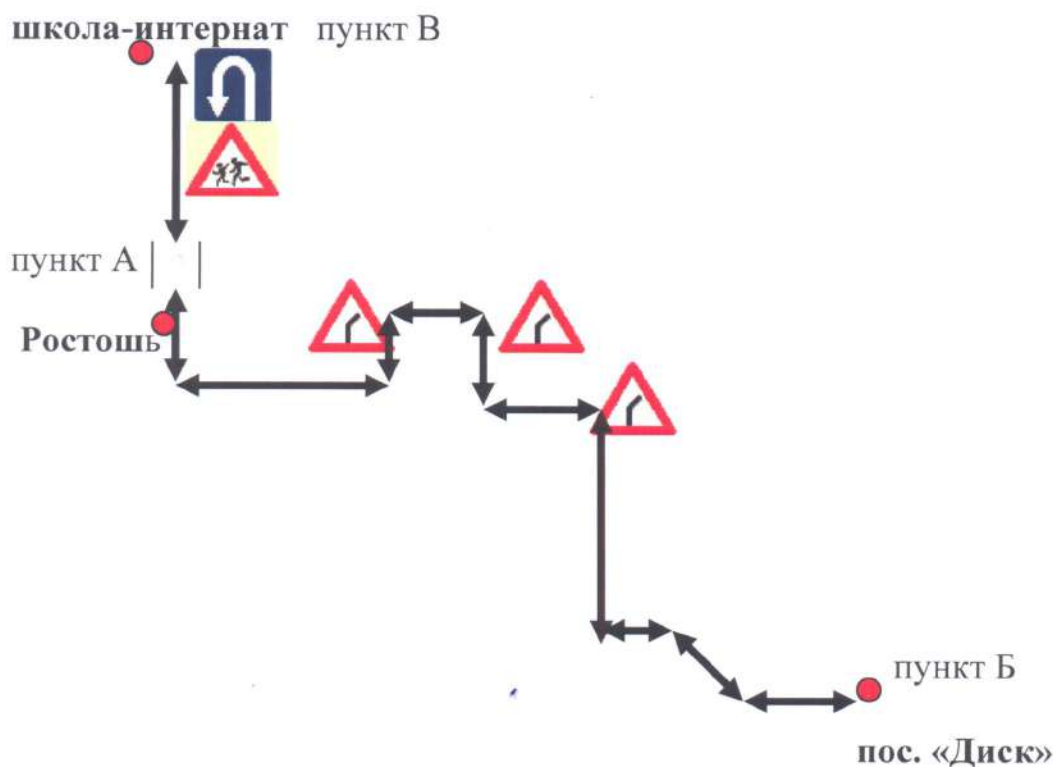

Обшаровка-Ильмень-Н.Озерецк-Томанский- Заволжье-Обшаровка



16

Условные обозначения:

→ Направление движения автобуса

● - места остановки автобуса

— — — — — мост

Схема маршрута
Обшаровка-Спасское – Приволжье – Аннино – Софьино – Давыдовка -
Озерецкое - Обшаровка

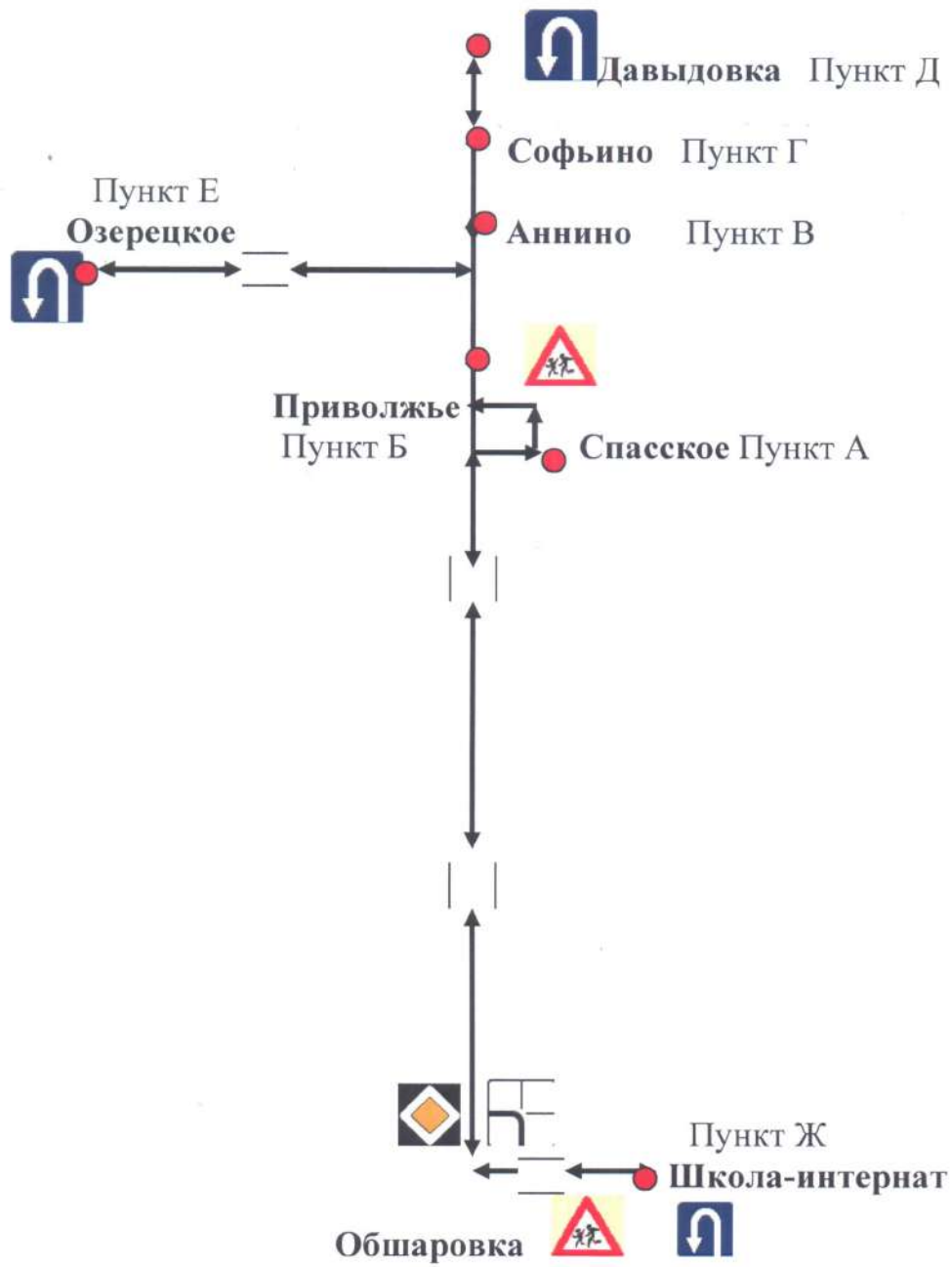

II. 3. Безопасное расположение остановки автобуса у ОУ

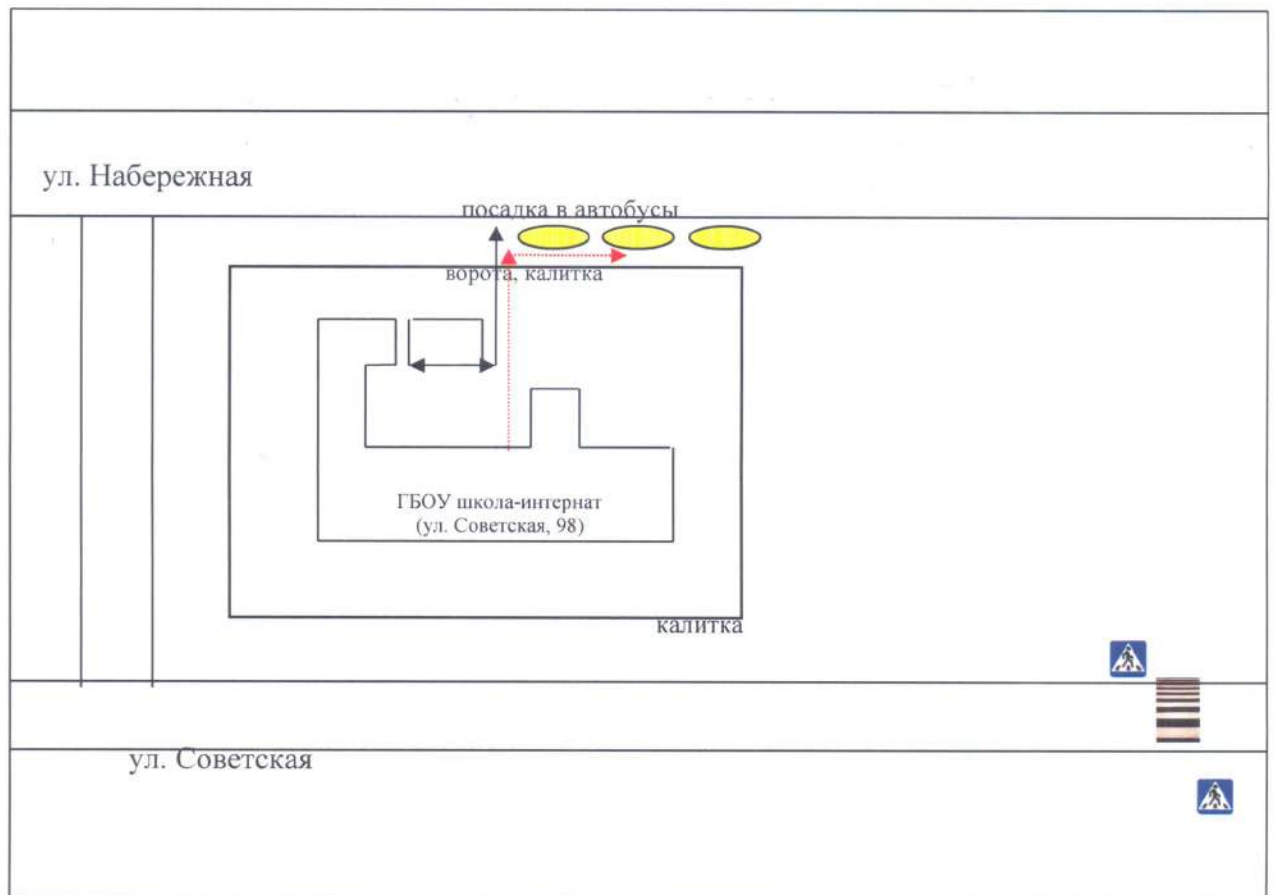

- - движение школьного автобуса
- - движение детей и подростков к месту посадки/высадки
- - автобус